

# EUROtower 1, pravoúhlá

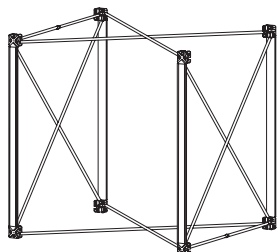

Položka č.: 2.50.11001  
 Váha: 1,8 kg  
 Materiál: slitina hliníku, eloxovaná

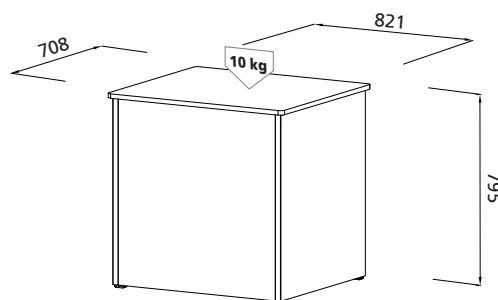

Položka č.: 2.51.02001  
 Váha: 5,5 kg  
 Materiál: laminovaná dřevotříska

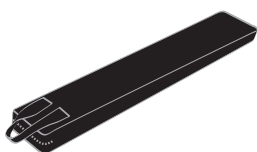

Položka č.: 2.11.07103-01  
 Váha: 0,24 kg  
 Materiál: nylon  
 Rozměry: 150 x 50 x 730 mm



Položka č.: 2.51.07011-01  
 Váha : 1,05 kg  
 Materiál : nylon  
 Rozměry : 826 x 30 x 710 mm

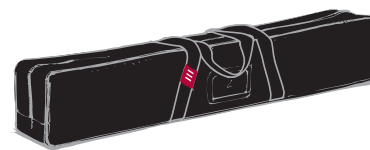

Položka č.: 2.51.07001-01  
 Váha : 1,86 kg  
 Materiál : nylon, molitan  
 Rozměry : 100 x 12 x 18 cm

Položka č.	Popis
2.50.11001	EUROtower 1, pravoúhlá, včetně magnetických tyčí
2.51.02001	Horní deska pravoúhlé věže
2.51.07001-01	Transportní taška na EUROtower pravoúhlou, černá
2.11.07103-01	Transportní taška na rovné magnetické lišty (max. na 21 ks), černá
2.51.07011-01	Transportní taška, čtvercová, černá

# Grafické panely pro ET - 1, pravoúhlu

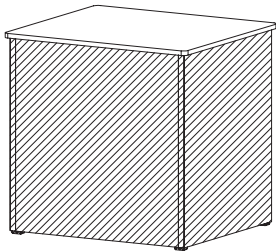

Položka č.: 2.53.11001-01  
Váha : 1,28 kg  
Materiál: PE

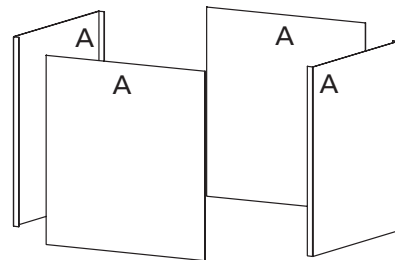

A: 733 x 774 mm



Položka č.: 2.12.00230  
Materiál: lepicí magnetická páska  
Barva: černá

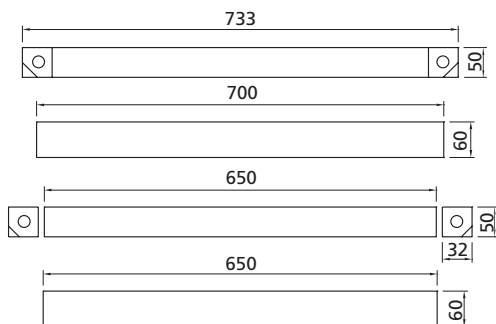

Položka č.: 2.52.09111

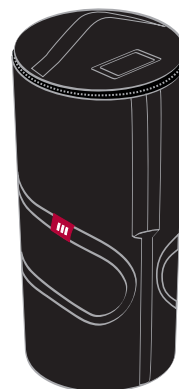

Položka č.: 2.11.07102-01  
Váha: 2,48 kg  
Materiál: nylon, polyethylen

Položka č.	Popis
2.53.11001-01	Sada osazených panelů pro ET - 1 pravoúhlu, včetně potisku
2.52.09111	Sada na osazení panelu pro ET pravoúhlu
2.11.07102-01	Transportní taška na grafické panely, černá
2.12.00230	Magnetická páska na panely, 30 m, magnetická orientace A

# EUROtower 2, pravoúhlá

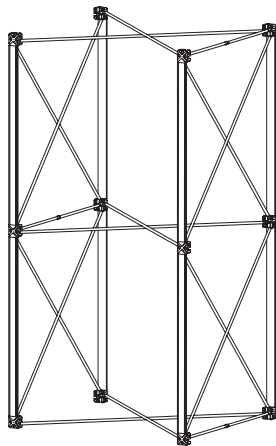

Položka č.: 2.50.12001  
Váha: 3,6 kg  
Materiál: slitina hliníku, eloxovaná

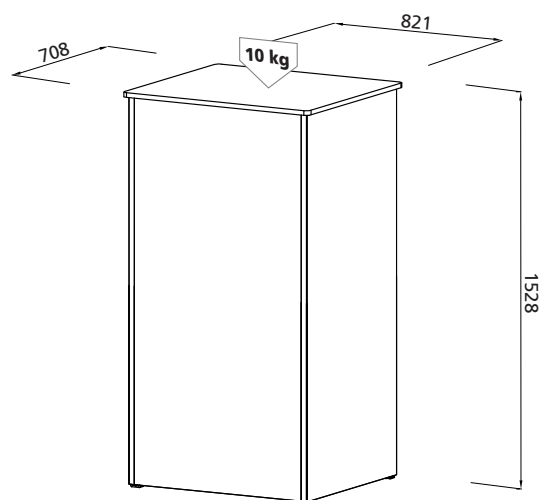

Položka č.: 2.51.02001  
Váha : 5,5 kg  
Materiál: laminovaná dřevotříska

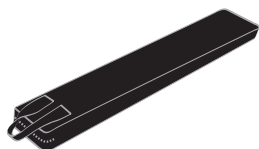

Položka č.: 2.11.07103-01  
Váha: 0,24 kg  
Materiál: nylon  
Rozměry: 150 x 50 x 730 mm



Položka č.: 2.51.07011-01  
Váha: 1,05 kg  
Materiál: nylon  
Rozměry: 826 x 30 x 710 mm

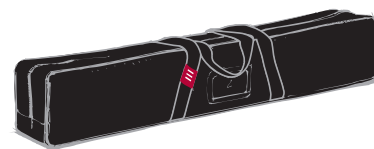

Položka č.: 2.51.07001-01  
Váha: 1,86 kg  
Materiál: nylon, molitan  
Rozměry: 100 x 12 x 18 cm

Položka č.	Popis
2.50.12001	EUROtower 2, pravoúhlá, včetně magnetických tyčí
2.51.02001	Horní deska pravoúhlé věže
2.51.07001-01	Transportní taška na EUROtower pravoúhlou, černá
2.11.07103-01	Transportní taška na rovné magnetické lišty (max. na 21 ks), černá
2.51.07011-01	Transportní taška, čtvercová, černá

# Grafické panely pro ET - 2, pravoúhlu

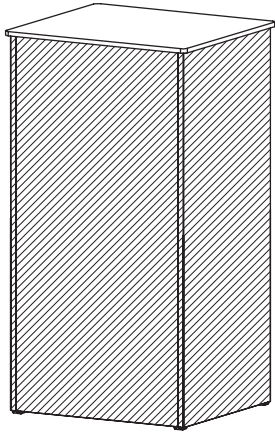

Položka č.: 2.53.12001-01  
Váha: 2,52 kg  
Materiál: PE

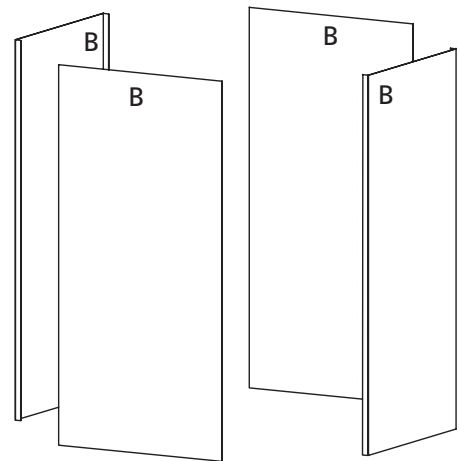

B: 733 x 1507 mm



Položka č.: 2.12.00230  
Materiál: lepicí magnetická páska  
Barva: černá

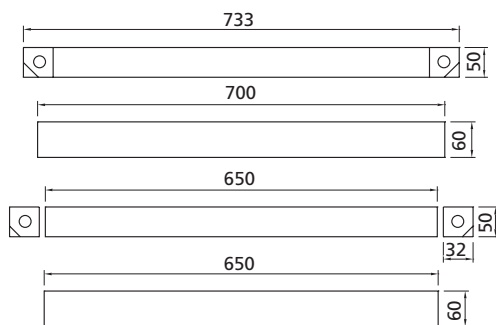

Položka č.: 2.52.09111

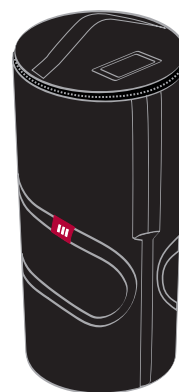

Položka č.: 2.11.07102-01  
Váha: 2,48 kg  
Materiál: nylon, polyethylen

Položka č.	Popis
2.53.12001-01	Sada osazených panelů pro ET - 2 pravoúhlu, včetně potisku
2.52.09111	Sada na osazení panelu pro ET pravoúhlu
2.11.07102-01	Transportní taška na grafické panely, černá
2.12.00230	Magnetická páska na panely, 30 m, magnetická orientace A

# EUROtower 3, pravoúhlá

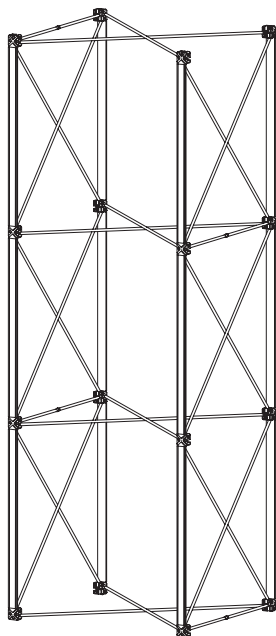

Položka č.: 2.50.13001  
 Váha: 5,3 kg  
 Materiál: slitina hliníku, eloxovaná

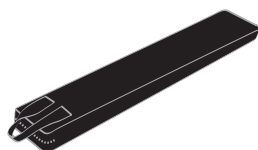
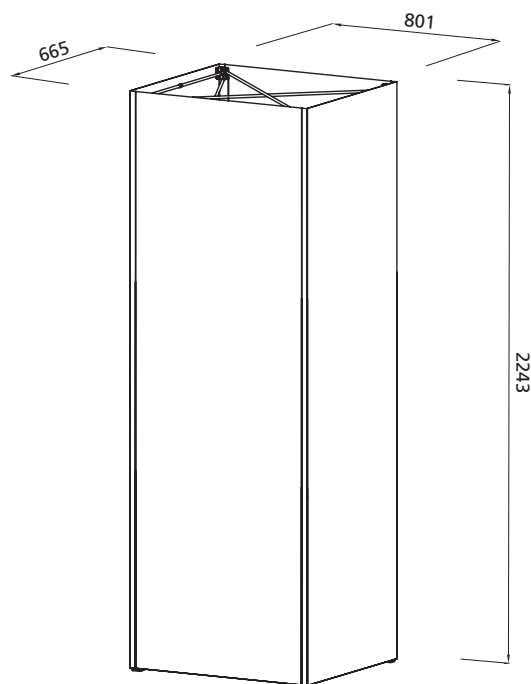

Položka č.: 2.11.07103-01  
 Váha: 0,24 kg  
 Materiál: nylon  
 Rozměry: 150 x 50 x 730 mm

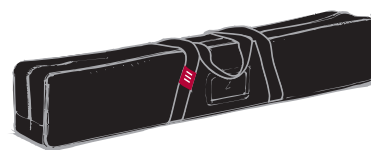

Položka č.: 2.51.07001-01  
 Váha: 1,86 kg  
 Materiál: nylon, molitan  
 Rozměry: 100 x 12 x 18 cm

Položka č.	Popis
2.50.13001	EUROtower 3, pravoúhlá, včetně magnetických tyčí
2.51.07001-01	Transportní taška na EUROtower pravoúhlou, černá
2.11.07103-01	Transportní taška na rovné magnetické lišty (max. na 21 ks), černá

# Grafické panely pro ET - 3, pravoúhlu

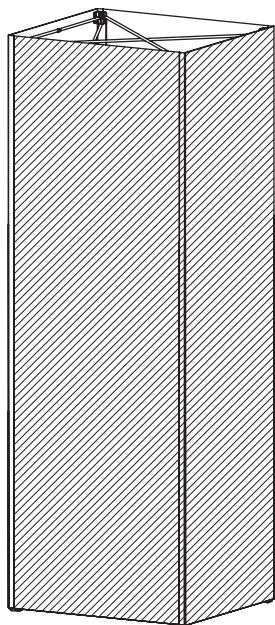

Položka č.: 2.53.13001-01  
Váha: 3,76 kg  
Materiál: PE

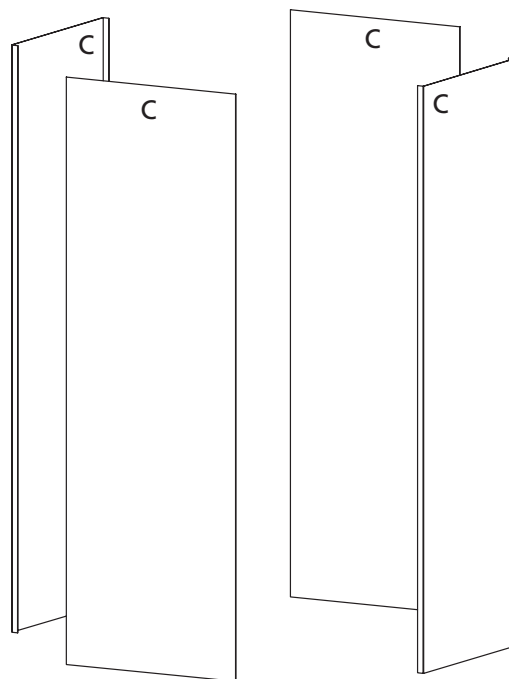

C: 733 x 2240 mm



Položka č.: 2.12.00230  
Materiál: lepicí magnetická páska  
Barva: černá

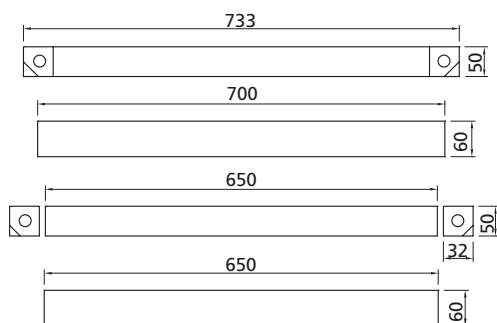

Položka č.: 2.52.09111

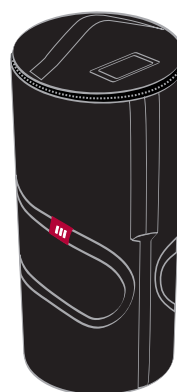

Položka č.: 2.11.07102-01  
Váha: 2,48 kg  
Materiál: nylon, polyethylen

Položka č.	Popis
2.53.13001-01	Sada osazených panelů pro ET - 3 pravoúhlu, včetně potisku
2.52.09111	Sada na osazení panelu pro ET pravoúhlu
2.11.07102-01	Transportní taška na grafické panely, černá
2.12.00230	Magnetická páska na panely, 30 m, magnetická orientace A

# EUROtower 4, pravoúhlá

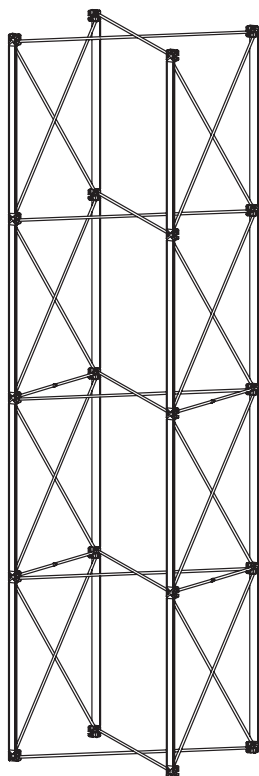

Položka č.: 2.50.14001  
Váha: 6,9 kg  
Materiál: slitina hliníku, eloxovaná

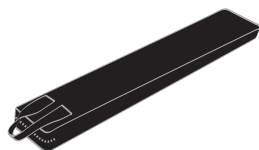
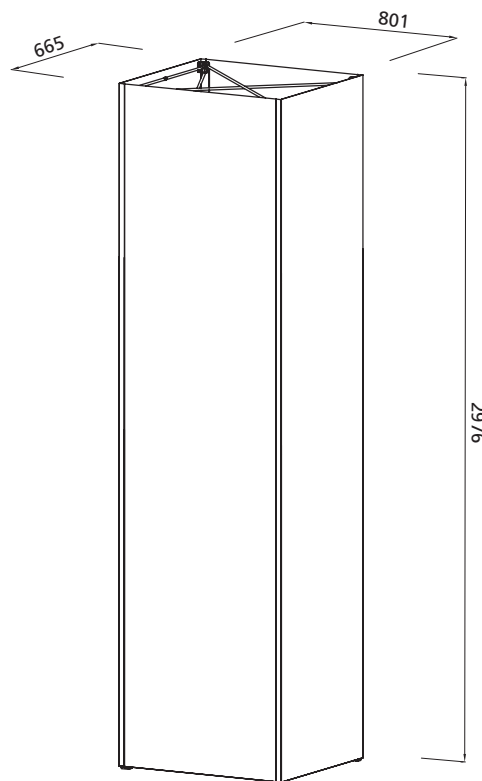

Položka č.: 2.11.07103-01  
Váha: 0,24 kg  
Materiál: nylon  
Rozměry: 150 x 50 x 730 mm

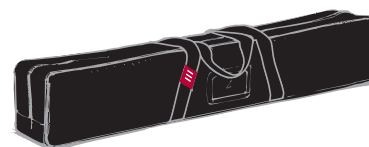

Položka č.: 2.51.07001-01  
Váha: 1,86 kg  
Materiál: nylon, foam filling  
Rozměry: 100 x 12 x 18 cm

Položka č.	Popis
2.50.14001	EUROtower 4, pravoúhlá, včetně magnetických tyčí
2.51.07001-01	Transportní taška na EUROtower pravoúhlou, černá
2.11.07103-01	Transportní taška na rovné magnetické lišty (max. na 21 ks), černá

# Grafické panely pro ET - 4, pravoúhlu

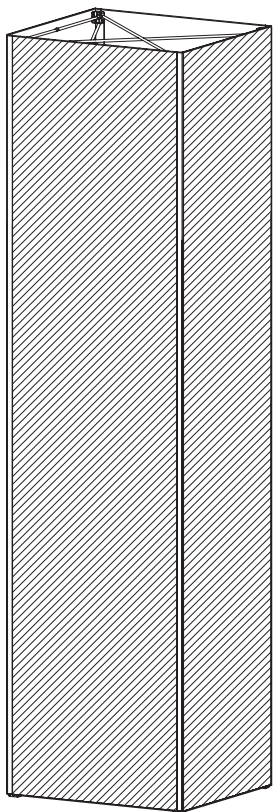

Položka č.: 2.53.14001-01  
Váha: 5,12 kg  
Materiál: PE



Položka č.: 2.12.00230  
Materiál: lepicí magnetická páska  
Barva: černá

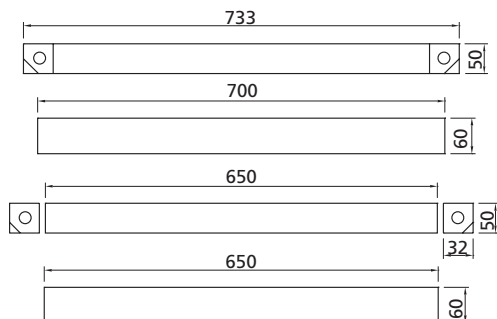

Položka č.: 2.52.09111

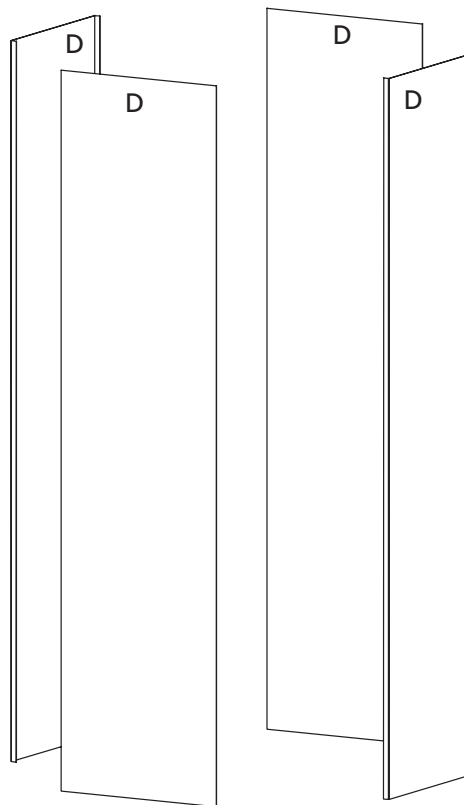

D: 733 x 2973 mm

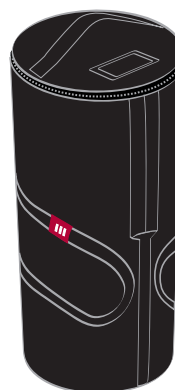

Položka č.: 2.11.07102-01  
Váha: 2,48 kg  
Materiál: nylon, polyethylen

Položka č.	Popis
2.53.14001-01	Sada osazených panelů pro ET - 4 pravoúhlu, včetně potisku
2.52.09111	Sada na osazení panelu pro ET pravoúhlu
2.11.07102-01	Transportní taška na grafické panely, černá
2.12.00230	Magnetická páska na panely, 30 m, magnetická orientace A



# EUROtower 1, kulatá

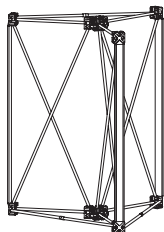

Položka č.: 2.50.11002  
 Váha: 2,06 kg  
 Materiál: slitina hliníku, eloxovaná

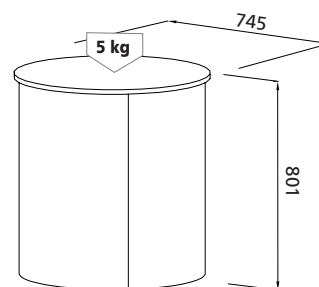

Položka č.: 2.51.02002  
 Váha: 5,3 kg  
 Materiál: laminovaná dřevotříska

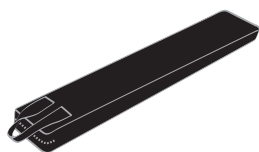

Položka č.: 2.11.07103-01  
 Váha: 0,24 kg  
 Materiál: nylon  
 Rozměry: 150 x 50 x 730 mm



Položka č.: 2.51.07012-01  
 Váha: 0,95 kg  
 Materiál: nylon  
 Rozměry: Ø 800 x 30 mm



Položka č.: 2.11.07130-01  
 Váha: 1,9 kg  
 Materiál: nylon, polypropylen, molitan  
 Rozměry: 270 x 230 x 850 mm

Položka č.	Popis
2.50.11002	EUROtower 1, kulatá, včetně magnetických tyčí
2.51.02002	Horní deska kulaté věže
2.11.07130-01	Transportní taška na konstrukci, velikost 1, černá
2.11.07103-01	Transportní taška na rovné magnetické lišty (max. na 21 ks), černá
2.51.07012-01	Transportní taška, kulatá, černá

# Grafické panely pro ET - 1, kulatou

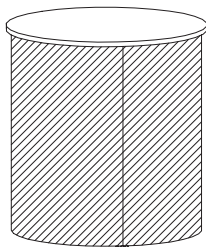

Položka č.: 2.53.11002-01  
Váha: 0,96 kg  
Materiál: PE

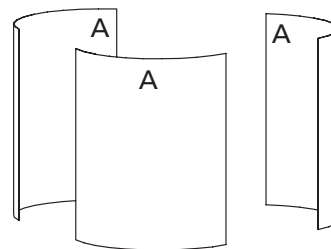

A: 733 x 774 mm

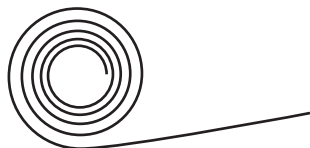

Položka č.: 2.12.00230  
Materiál: lepicí magnetická páska  
Barva: černá

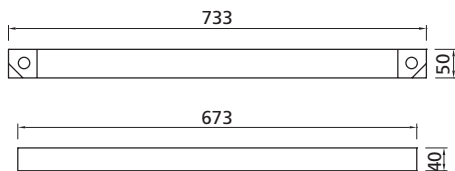

Položka č.: 2.52.09112

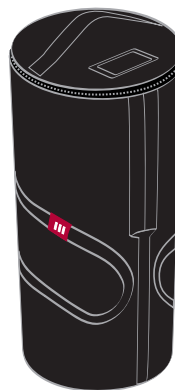

Položka č.: 2.11.07102-01  
Váha: 2,48 kg  
Materiál: nylon, polyethylen

Položka č.	Popis
2.53.11002-01	Sada osazených panelů pro ET - 1 kulatou, včetně potisku
2.52.09112	Sada na osazení panelu pro ET kulatou
2.11.07102-01	Transportní taška na grafické panely, černá
2.12.00230	Magnetická páska na panely, 30 m, magnetická orientace A

# EUROtower 2, kulatá

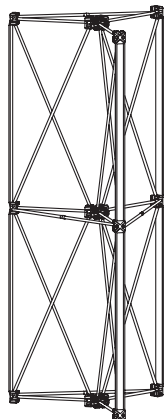

Položka č.: 2.50.12002  
Váha: 3,6 kg  
Materiál: slitina hliníku, eloxovaná

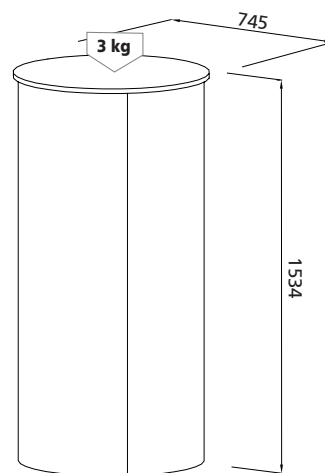

Položka č.: 2.51.02002  
Váha: 5,3 kg  
Materiál: laminovaná dřevotříska

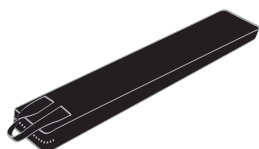

Položka č.: 2.11.07103-01  
Váha: 0,24 kg  
Materiál: nylon  
Rozměry: 150 x 50 x 730 mm



Položka č.: 2.51.07012-01  
Váha: 0,95 kg  
Materiál: nylon  
Rozměry: Ø 800 x 30 mm



Položka č.: 2.11.07130-01  
Váha: 1,9 kg  
Materiál: nylon, polypropylen,  
molitan  
Rozměry: 270 x 230 x 850 mm

Položka č.	Popis
2.50.12002	EUROtower 2, kulatá, včetně magnetických tyčí
2.51.02002	Horní deska kulaté věže
2.11.07130-01	Transportní taška na konstrukci, velikost 1, černá
2.11.07103-01	Transportní taška na rovné magnetické lišty (max. na 21 ks), černá
2.51.07012-01	Transportní taška, kulatá, černá

# Grafické panely pro ET - 2, kulatou

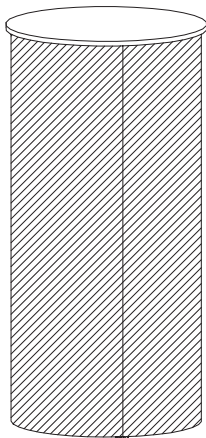

Položka č.: 2.53.12002-01  
Váha: 1,89 kg  
Materiál: PE

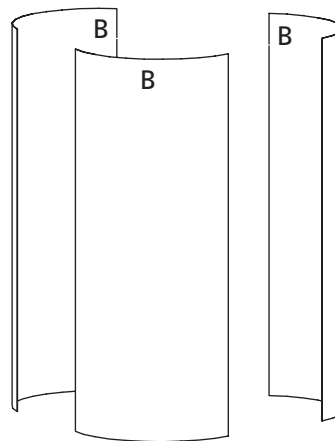

B: 733 x 1507 mm



Položka č.: 2.12.00230  
Materiál: lepicí magnetická páska  
Barva: černá

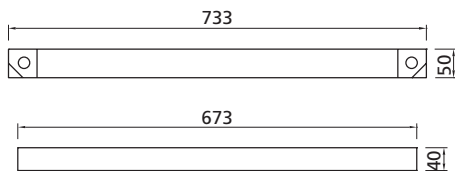

Položka č.: 2.52.09112

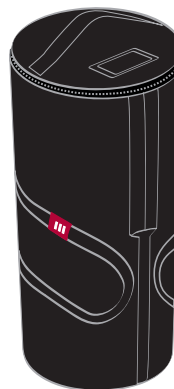

Položka č.: 2.11.07102-01  
Váha: 2,48 kg  
Materiál: nylon, polyethylen

Položka č.	Popis
2.53.12002-01	Sada osazených panelů pro ET - 2 kulatou, včetně potisku
2.52.09112	Sada na osazení panelu pro ET kulatou
2.11.07102-01	Transportní taška na grafické panely, černá
2.12.00230	Magnetická páska na panely, 30 m, magnetická orientace A

# EUROtower 3, kulatá

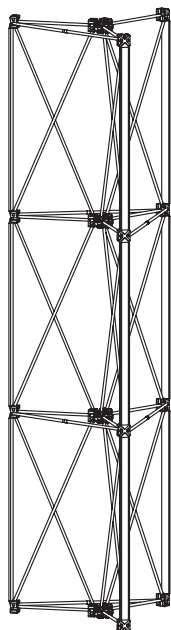

Položka č.: 2.50.13002  
 Váha: 5,36 kg  
 Materiál: slitina hliníku, eloxovaná

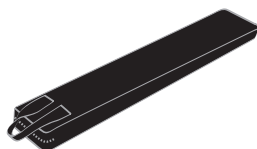
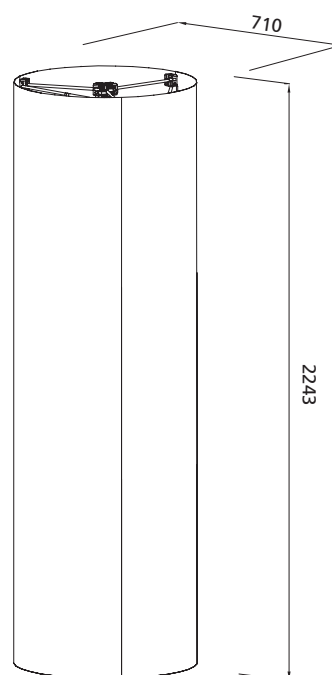

Položka č.: 2.11.07103-01  
 Váha: 0,24 kg  
 Materiál: nylon  
 Rozměry: 150 x 50 x 730 mm



Položka č.: 2.11.07130-01  
 Váha: 1,9 kg  
 Materiál: nylon, polypropylen, molitan  
 Rozměry: 270 x 230 x 850 mm

Položka č.	Popis
2.50.13002	EUROtower 3, pravoúhlá, včetně magnetických tyčí
2.11.07130-01	Transportní taška na konstrukci, velikost 1, černá
2.11.07103-01	Transportní taška na rovné magnetické lišty (max. na 21 ks), černá

# Grafické panely pro ET - 3, kulatou

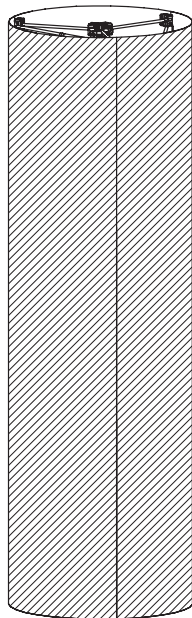

Položka č.: 2.53.13002-01  
Váha: 2,82 kg  
Materiál: PE

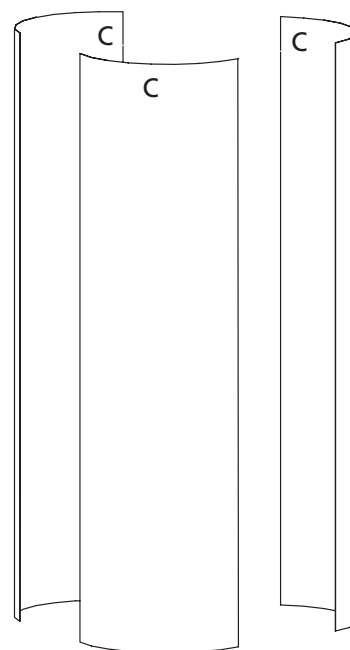

C: 733 x 2240 mm



Položka č.: 2.12.00230  
Materiál: lepicí magnetická páska  
Barva: černá

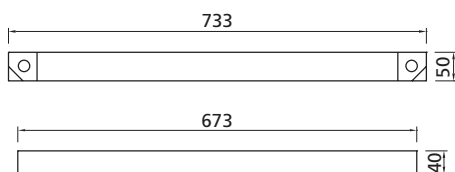

Položka č.: 2.52.09112

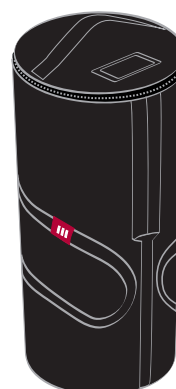

Položka č.: 2.11.07102-01  
Váha: 2,48 kg  
Materiál: nylon, polyetylen

Položka č.	Popis
2.53.13002-01	Sada osazených panelů pro ET - 3 kulatou, včetně potisku
2.52.09112	Sada na osazení panelu pro ET kulatou
2.11.07102-01	Transportní taška na grafické panely
2.12.00230	Magnetická páska na panely, 30 m, magnetická orientace A

# EUROtower 4, kulatá

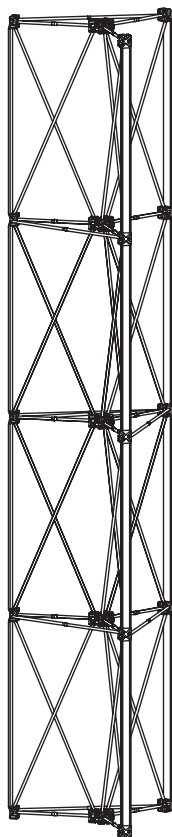

Položka č.: 2.50.14002  
 Váha: 6,96 kg  
 Materiál: slitina hliníku, eloxovaná

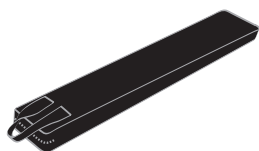
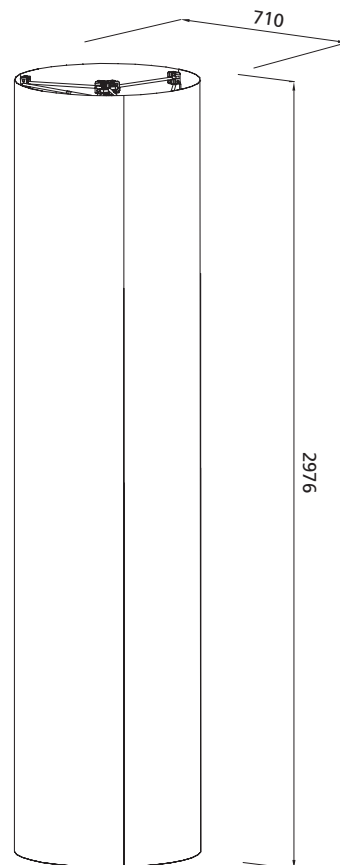

Položka č.: 2.11.07103-01  
 Váha: 0,24 kg  
 Materiál: nylon  
 Rozměry: 150 x 50 x 730 mm



Položka č.: 2.11.07130-01  
 Váha: 1,9 kg  
 Materiál: nylon, polypropylen, molitan  
 Rozměry: 270 x 230 x 850 mm

Položka č.	Popis
2.50.14002	EUROtower 4, pravoúhlá, včetně magnetických tyčí
2.11.07130-01	Transportní taška na konstrukci, velikost 1, černá
2.11.07103-01	Transportní taška na rovné magnetické lišty (max. na 21 ks), černá

# Grafické panely pro ET - 4, kulatou

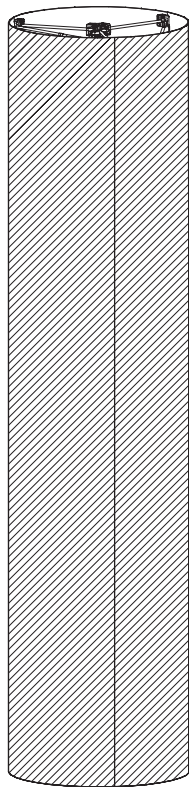

Položka č.: 2.53.14002-01  
Váha: 3,84 kg  
Materiál: PE

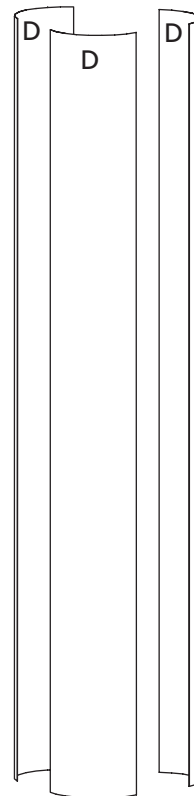

D: 733 x 2973 mm



Položka č.: 2.12.00230  
Materiál: lepicí magnetická páska  
Barva: černá

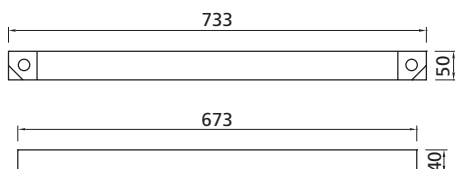

Položka č.: 2.52.09112

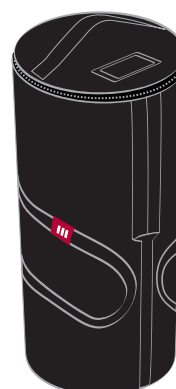

Položka č.: 2.11.07102-01  
Váha: 2,48 kg  
Materiál: nylon, polyethylen

Položka č.	Popis
2.53.14002-01	Sada osazených panelů pro ET - 4 kulatou, včetně potisku
2.52.09112	Sada na osazení panelu pro ET kulatou
2.11.07102-01	Transportní taška na grafické panely
2.12.00230	Magnetická páska na panely, 30 m, magnetická orientace A



# Vitríny

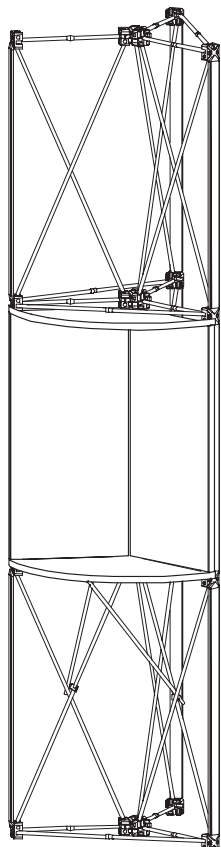

Položka č.: 2.11.05116  
2.11.05117

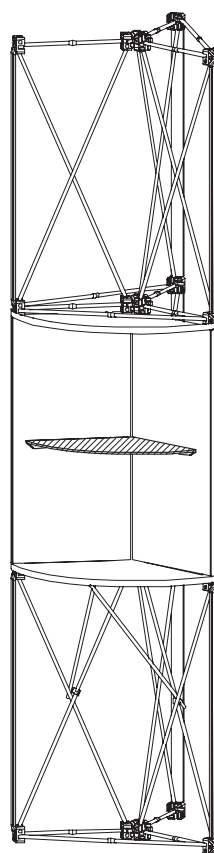

Položka č.: 2.11.03022

Položka č.	Popis
2.11.05116	Vitrína na EUROtower kulatou, s osvětlením, včetně transportní tašky
2.11.03022	Akrylátová police na EUROtower
2.11.05117	Vitrína na EUROtower kulatou, bez osvětlení, včetně transportní tašky

# Náhradní díly

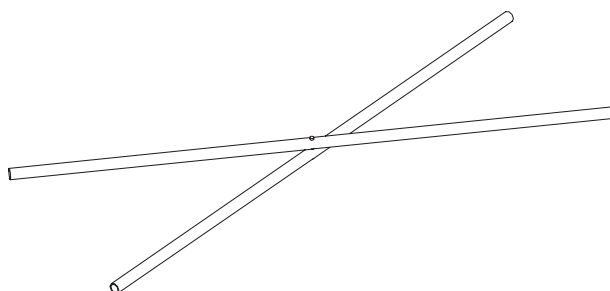

Položka č.: 2.51.09001  
2.51.09002  
Váha: 0,10 kg  
Materiál: slitina hliníku, eloxovaná

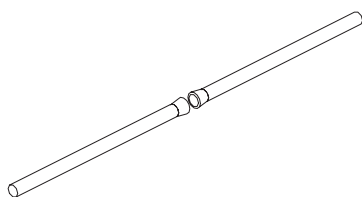

Položka č.: 2.51.09005  
Váha: 0,40 kg  
Materiál: slitina hliníku, eloxovaná

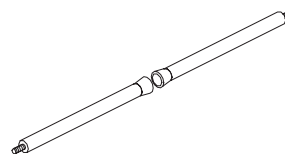

Položka č.: 2.51.09003  
2.51.09004  
Váha: 0,40 kg  
Materiál: slitina hliníku, eloxovaná

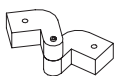

Položka č.: 2.51.09006  
Váha: 0,10 kg  
Materiál: slitina hliníku, eloxovaná



Položka č.: 2.51.09009  
Váha: 0,05 kg  
Materiál: slitina hliníku, eloxovaná

Položka č.	Popis
2.51.09001	Hliníkový kříž pravouhlé věže
2.51.09002	Hliníkový kříž kulaté věže
2.51.09003	Magnetická spojka pravouhlé věže (pár)
2.51.09004	Magnetická spojka kulaté věže (pár)
2.51.09005	Magnetická spojka kulaté věže - krajní (pár)
2.51.09006	Kloub kulaté věže
2.51.09009	Hrot na usazení desky EUROtower konstrukcí

# Instrukce k montáži, kulaté věže

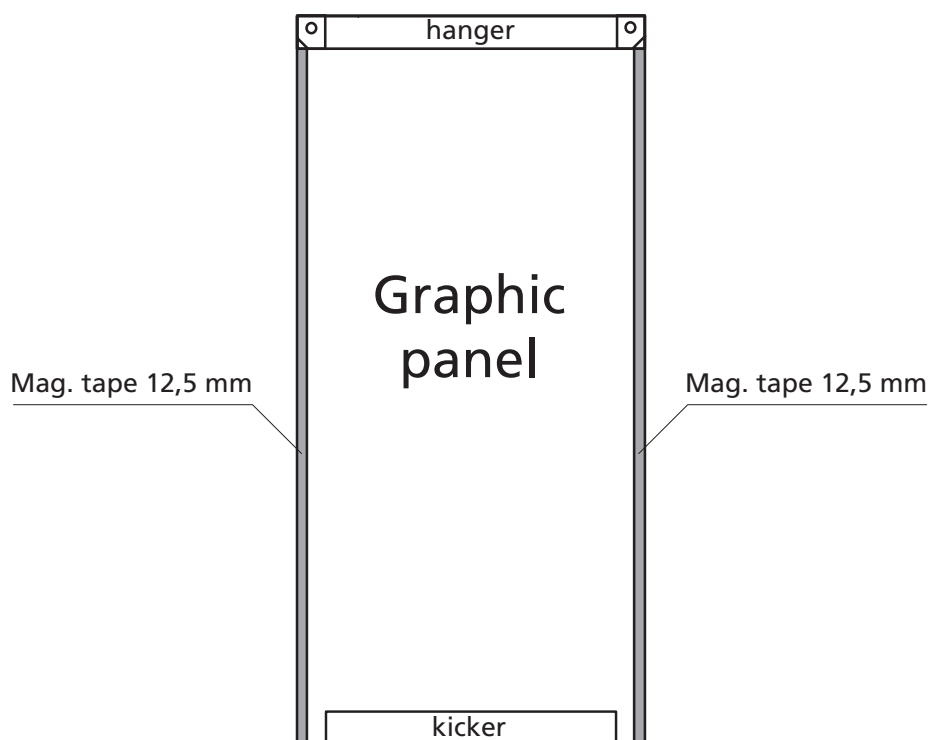

# Instrukce k montáži, pravoúhlé věže

Front

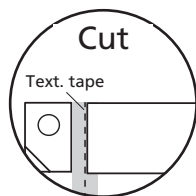
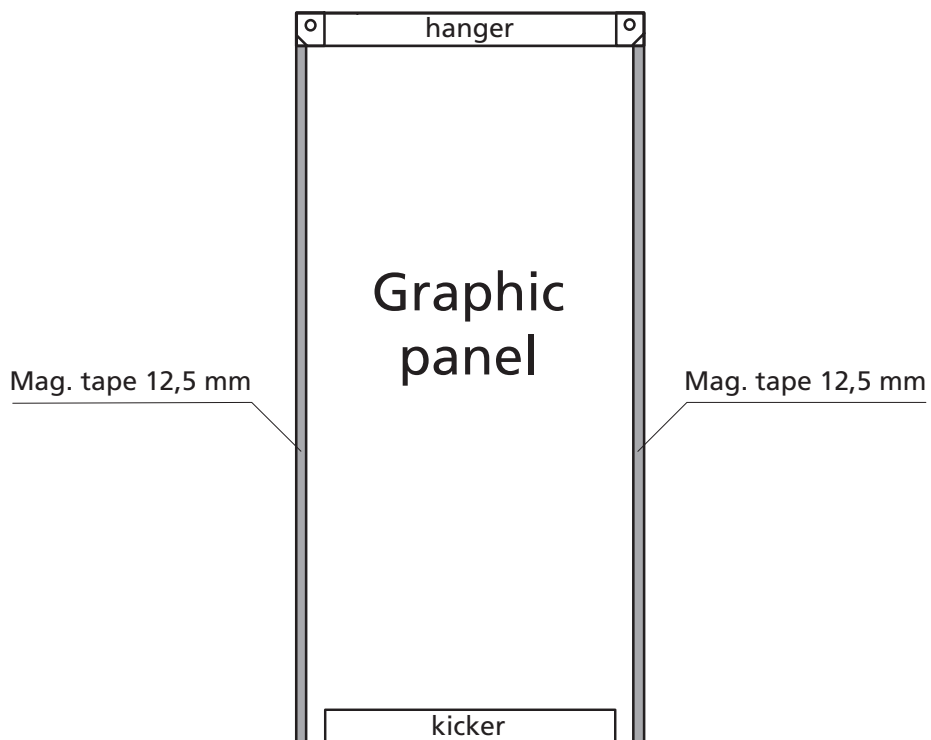

End cap

